

SKYline Led

Elementos

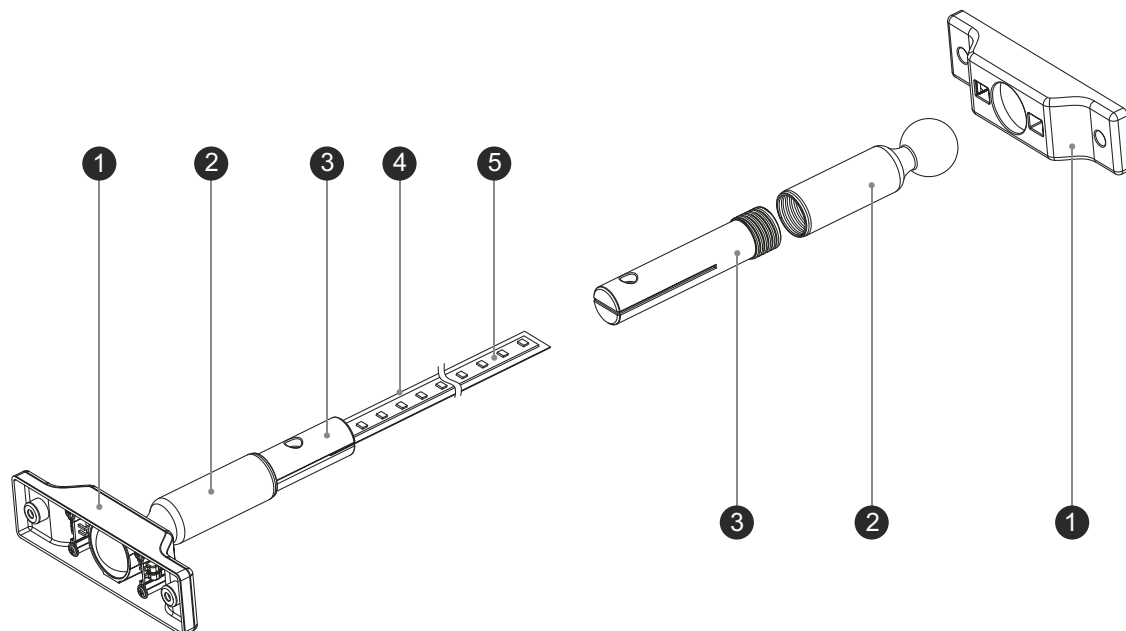

1. Base sujección
2. Pieza rotatoria
3. Pieza de fijación
4. Banda de acero
5. Tira Led

Instalación

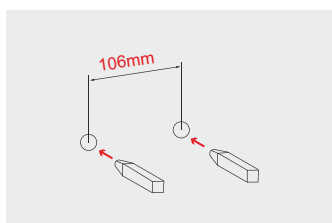

- 1 Para si instalación en pared, hacer dos agujeros de $\text{Ø}10\text{mm}$ con 106mm de distancia entre ellos.

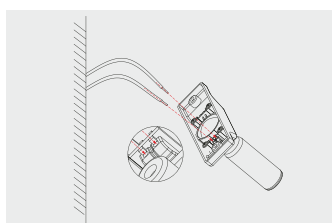

- 2 Conectar la alimentación DC24V en el terminal con conector para alimentar la tira led.

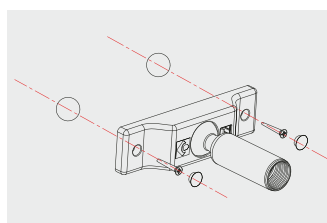

- 3 Instalar la pieza rotatoria en la base de sujección y atornillar en los agujeros realizados en la pared.

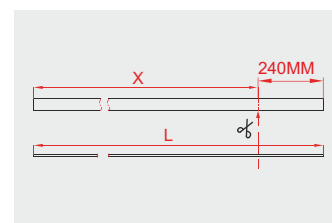

- 4 Mide la distancia entre los dos extremos de la pared donde quieras instalar el SKYline Led y corta 240mm menos en la banda de acero.

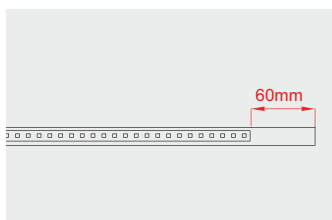

- 5 Pegar la tira led en la banda de acero dejando una longitud libre mínima de 60mm en ambos extremos.

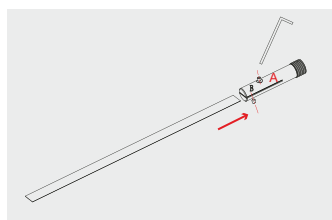

- 6 Fijar la banda de acero en la pieza de sujección y sujetar firmemente con el tornillo allen.

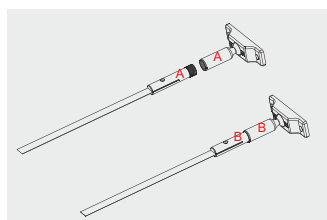

- 7 Fijar la pieza de sujección a la base de rotatoria de ambos extremos de la banda de acero.

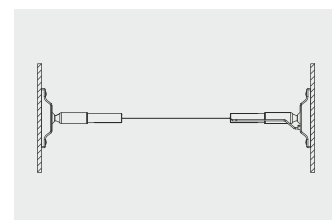

- 8 Fijar y ajustar todos los elementos del SKYline led y enchufar.

KOOB[®]

www.ledbox.es